

2009 年全国天线年会

2009 National Conference on Antenna (NCAnt2009)

程序册

成都金牛宾馆

2009年10月13日—16日

目 录

.....	1
.....	2
.....	3
.....	4
.....	6
2009-10-14 AM	
.....	6
2009-10-14 PM	
N14P1	7
N14P2	8
N14P3	9
N14P4	10
N14P5	11
N14P6(C)	12
WORKSHOP	15
2009-10-15 AM	
N15A1	16
N15A2	17
N15A3 /	18
N15A4 /	19
N15A5	20
N15A6	21
2009-10-15 PM	
N15P1	25

N15P2	26
N15P3	27
N15P4	28
N15P5	29
N15P6	30

2009-10-16 AM

N16A1	34
N16A2	35
N16A3	36
N16A4	37
N16A5	38
N16A6	39

2009-10-16 PM

N16P1	43
N16P2	44
N16P3	45
N16P4	46
N16P5	47
N16P6	48
1	52
2	53
	54
	55
	56
	65

Ansoft

36

722

58

38

206

51

一、报到时间

10 13

8:30 22:00

二、会议费用

	9 25	9 25
	300	500
	600	800

:

1.

2.

3.

4.

5.

"

"

三、住宿

120	240	168 2
120		
200		
240	40	

四、就餐时间和地点

07:30-08:30	
12:00-13:00	
17:30-18:30	

五、会议时间

10 14

08:30 09:00

09:00 09:30

09:30 12:00

14:00 17:30

18:30 22:00 WORKSHOP

10 15 08:30 12:00

14:00 17:30

10 16 08:30 12:00

14:00 17:30

: 1

六、宣讲与张贴论文注意事项

1. ppt pdf

20

2. 80cmx 100cm

七、会议提示

1.

2.

3.

八、会务组联系方式

13882180537

13084477449 / 028-87551181 / 028-87550642

13880093572 / 13348861211 / 028-87551181

: 2

2009-10-14 AM

08:30 09:00

09:00 09:30

09:30 12:00

A. 天线与信息交互

B. Computational Electromagnetics and Its Role in Electromagnetics

C. RFID 标签和读写器天线

IEEE Fellow

D. 集成天线新进展

2009-10-14 PM

ORAL分会场:N14P1 (共9篇)

微带天线与印刷天线

主持人：张文梅，殷晓星

14:00 - 14:20

， ，

14:20 - 14:40

， ， ， ，

14:40 - 15:00

， ，

15:00 - 15:20

15:20 - 15:40

15:40 - 16:10

16:10 - 16:30

16:30 - 16:50 **Advanced Microwave Laminate Materials for the Improvement
Arlon**

KangGeorge, LiHai, FrankoskyJack, MichaelSmith

16:50 - 17:10

，

17:10 - 17:30

，

ORAL分会场:N14P2 (共9篇)

微带天线与印刷天线

主持人: 逯贵祯, 张业荣

14:00 - 14:20

, , , ,

14:20 - 14:40 C

,

14:40 - 15:00

, , ,

15:00 - 15:20

,

15:20 - 15:40

, , , ,

15:40 - 16:10

16:10 - 16:30

, , , ,

16:30 - 16:50

16:50 - 17:10

, , , ,

17:10 - 17:30

, , , ,

ORAL分会场:N14P3 (共9篇)

微带天线与印刷天线

主持人: 窦文斌, 孟洪福

14:00 - 14:20

,

14:20 - 14:40

,

14:40 - 15:00

GPS

, , , ,

15:00 - 15:20

10

15:20 - 15:40

AMC

RCS

, ,

15:40 - 16:10

16:10 - 16:30

, , , ,

16:30 - 16:50

, , ,

16:50 - 17:10

,

17:10 - 17:30

SAR UHF

ORAL分会场:N14P4 (共9篇)

微带天线与印刷天线

主持人: 伍裕江, 刘新安

14:00 - 14:20

RFID

,

14:20 - 14:40

14:40 - 15:00

WLAN

15:00 - 15:20

CPW

C

WLAN

15:20 - 15:40

RFID

15:40 - 16:10



16:10 - 16:30

,

16:30 - 16:50

,

,

16:50 - 17:10

17:10 - 17:30

2009-10-14 PM

ORAL分会场:N14P5 (共9篇)
微带天线与印刷天线、阵列天线

主持人：王秉中，陈小强

14:00 - 14:20

14:20 - 14:40

， ，

14:40 - 15:00

UWB

， ，

15:00 - 15:20

H

， ，

15:20 - 15:40

36

，

15:40 - 16:10

16:10 - 16:30

， ，

16:30 - 16:50 **X**

，

16:50 - 17:10

， ， ， ，

17:10 - 17:30

54

，

/

P.11

,

P.12

Vivaldi

, , , ,

P.13

, , ,

P.14

, ,

P.15

, , ,

P.16

AMPS

P.17

, , ,

P.18

, ,

P.19

, , ,

P.20

FDTD

P.21

P.22

, , , ,
FDTD -C

, ,

P.23

,

P.24

, , ,

P.25

, ,

P.26

, ,

P.27

,

P.28

Ka /

, ,

P.29

, , , ,

2009-10-14 PM

WORKSHOP(1)

18:30-21:00

18:30-19:30

19:30-20:00 MI-Technologies

20:00-21:00 CST China Ltd

WORKSHOP(2)

18:30-21:00

18:30-19:30 ANSOFT

19:30-20:00

20:00-20:30

20:30-21:00 East FDTD

WORKSHOP(3)

18:30-21:00

A

18:30-20:00

20:00-20:30

20:30-21:00 T-Solution

2009-10-15 AM

ORAL分会场:N15A1 (共9篇)

阵列天线

主持人: 匡勇, 金荣洪

8:30 - 8:50

, ,

8:50 - 9:10

9:10 - 9:30

9:30 - 9:50

9:50 - 10:10

,

10:10 - 10:40



10:40 - 11:00

DOA

11:00 - 11:20

Rotman

11:20 - 11:40

, , ,

11:40 - 12:00

, , ,

ORAL分会场:N15A2 (共9篇)

阵列天线

主持人: 龚书喜, 何建国

8:30 - 8:50

TR

, BhargavaAnurag

8:50 - 9:10

,

9:10 - 9:30

, , ,

9:30 - 9:50

/

,

9:50 - 10:10

10:10 - 10:40

10:40 - 11:00

X 64

, , , ,

11:00 - 11:20

, ,

11:20 - 11:40

,

11:40 - 12:00

ORAL分会场:N15A3 (共9篇)

多频段/宽带天线

主持人: 丁海强, 陈崇虎

8:30 - 8:50

8:50 - 9:10

, ,

9:10 - 9:30

9:30 - 9:50

, ,

9:50 - 10:10

10:10 - 10:40

10:40 - 11:00

11:00 - 11:20

, , ,

11:20 - 11:40

,

11:40 - 12:00

,

ORAL分会场:N15A4 (共9篇)

阵列天线、多频段/宽带天线

主持人: 王健, 周建华

8:30 - 8:50

, , , , ,

8:50 - 9:10

Antipodal Vivaldi

, , , , ,

9:10 - 9:30

U

36

9:30 - 9:50

36

,

9:50 - 10:10

722

10:10 - 10:40

10:40 - 11:00

, ,

11:00 - 11:20

23

, , , , ,

11:20 - 11:40

723

,

11:40 - 12:00

, , ,

2009-10-15 AM

ORAL分会场:N15A5 (共9篇)

计算电磁学

主持人: 肖开奇, 胡俊

8:30 - 8:50

, ,

8:50 - 9:10

MOT

, , ,

9:10 - 9:30

MRTD

, , , ,

9:30 - 9:50

AWE

9:50 - 10:10

29institute

10:10 - 10:40

10:40 - 11:00

MLFMA-ACA

PE

, ,

11:00 - 11:20

IE-FFT

11:20 - 11:40

, ,

11:40 - 12:00

FFT

, ,

8:30 - 12:00

POSTER分会场:N15A6 (共48篇)

张贴论文

P.1

206

P.2

20

P.3

UHF RFID

,

P.4

, ,

P.5

,

P.6

WLAN

, , ,

P.7

2.45GHz

5

P.8

P.9

8511

P.10

P.11

C

P.12

,

P.13

,

P.14

WLAN

, , ,

P.15

P.16

P.17

,

P.18

Ku

, , ,

P.19

P.20

P.21 **WiMAX/WLAN**

, ,

P.22 **922MHz F**

P.23 **UWB**

,

P.24

P.25

P.26

, ,

P.27

P.28

, , ,

P.29 **RWG**

,

P.30

, , ,

P.31

P.32

,

P.33

P.34

UHF

, , , ,

P.35

,

P.36

, , , , ,

P.37

P.38

,

P.39

_____ / _____

P.40

, , ,

P.41

WLAN

, , ,

P.42

, ,

P.43

36

,

P.44

L

, ,

P.45

, ,

P.46

EAST

, ,

P.47

, ,

P.48

UHF RFID

,

2009-10-15 PM

ORAL分会场:N15P1 (共9篇)

计算电磁学、相控阵天线

主持人: 赵志钦, 方剑

14:00 - 14:20

,

14:20 - 14:40

14

, ,

14:40 - 15:00 L

, ,

15:00 - 15:20

6

, ,

15:20 - 15:40

15:40 - 16:10

16:10 - 16:30 MoM/FDTD

16:30 - 16:50

, ,

16:50 - 17:10 Sierpinski

, ,

17:10 - 17:30

, , , , ,

ORAL分会场:N15P2 (共9篇)

相控阵天线

主持人: 吴群, 王华力

14:00 - 14:20

14:20 - 14:40 **SFFT**

, ,

14:40 - 15:00

,

15:00 - 15:20 **VHF** **3**

, , ,

15:20 - 15:40

15:40 - 16:10

16:10 - 16:30

16:30 - 16:50

14

16:50 - 17:10 **AN/MPQ-53**

17:10 - 17:30

,

ORAL分会场:N15P3 (共9篇)
电磁带隙结构与左手媒质、反射面天线

主持人：杨峰，潘锦

14:00 - 14:20

723

,

14:20 - 14:40

14:40 - 15:00

15:00 - 15:20

15:20 - 15:40

15:40 - 16:10

16:10 - 16:30

2007 1

16:30 - 16:50

,

16:50 - 17:10

PBG

, , ,

17:10 - 17:30

EBG

ORAL分会场:N15P4 (共9篇)

天线馈电网络、电波传播

主持人：徐利明，杨仕文

14:00 - 14:20

14:20 - 14:40

， ， ，

14:40 - 15:00

-

，

15:00 - 15:20

-

，

15:20 - 15:40 **Ka**

， ，

15:40 - 16:10

16:10 - 16:30

， ，

16:30 - 16:50

38

16:50 - 17:10

63

，

17:10 - 17:30

ADE-FDTD

， ，

2009-10-15 PM

ORAL分会场:N15P5 (共9篇)

电波传播、线天线

主持人: 张浩斌, 袁飞

14:00 - 14:20

,

14:20 - 14:40

14:40 - 15:00 **Feko**

15:00 - 15:20 **LTCC**

, ,

15:20 - 15:40 **WKB**

, , ,

15:40 - 16:10

16:10 - 16:30

, , ,

16:30 - 16:50

MIMO

,

16:50 - 17:10

MIMO

, , , ,

17:10 - 17:30

Rayleigh-Lognormal

MIMO

, ,

14:00 - 17:30

POSTER分会场:N15P6 (共48篇)

张贴论文

P.1

P.2

54

P.3

P.4

Fourier-Bessel

P.5

,

P.6

P.7

54

,

P.8

P.9

Ku

, , , , ,

/

P.10

CSRH

P.11

, , ,

P.12

0.8 6GHz

, , ,

P.13

P.14

P.15

-

P.16

54

P.17

WLAN

,

P.18

T

722

, , ,

P.19

RFID

F

, , ,

P.20

P.21 **Ka**

,

P.22

, ,

P.23

,

P.24

P.25

P.26

36

,

P.27

,

P.28

P.29

, , , ,

P.30

, , ,

P.31

, , ,

P.32

,

P.33

Ka

P.34

, ,

P.35

75706 40

P.36

,

P.37

,

P.38

,

P.39

Bootlace

,

P.40

P.41

SAR

, ,

P.42

P.43

P.44

, ,

P.45

RCS

P.46

GPU

MLFMA

, ,

P.47

P.48

TDIE

, ,

2009-10-16 AM

ORAL分会场:N16A1 (共9篇)
毫米波天线、无线通信中的天线技术

主持人：杜建春，唐益民

8:30 - 8:50

， ，

8:50 - 9:10

TE21

， ，

9:10 - 9:30

Vivaldi

， ，

9:30 - 9:50

HFSS

9:50 - 10:10

10:10 - 10:40

10:40 - 11:00

，

11:00 - 11:20

EMPro

，

11:20 - 11:40

，

11:40 - 12:00

SAR

()

FAD

， ， ，

ORAL分会场:N16A2 (共9篇)

电磁散射、逆散射与成像；波束形成与波束赋形；电小天线

主持人：汪敏，李应乐

8:30 - 8:50

， ，

8:50 - 9:10

Q

9:10 - 9:30

9:30 - 9:50

9:50 - 10:10

， ，

10:10 - 10:40

10:40 - 11:00

RCS

29

11:00 - 11:20

RCS

，

11:20 - 11:40

， ， ， ， ，

11:40 - 12:00

， ，

ORAL分会场:N16A3 (共9篇)

天线测量、槽天线

主持人：盛卫星，曹祥玉

8:30 - 8:50

8:50 - 9:10

Vivaldi

617

9:10 - 9:30

LCP

9:30 - 9:50

RCS

， ， ，

9:50 - 10:10

，

10:10 - 10:40

10:40 - 11:00

， ， ，

11:00 - 11:20

11:20 - 11:40

()

FAD

， ， ，

11:40 - 12:00

， ， ，

ORAL分会场:N16A4 (共9篇)

孔径天线与馈源、共形天线

主持人：陈星，伍瑞新

8:30 - 8:50 **C**

， ，

8:50 - 9:10

9:10 - 9:30

9:30 - 9:50 **Ka**

9:50 - 10:10

10:10 - 10:40

10:40 - 11:00 **RFID**

， ， ， ，

11:00 - 11:20

， ， ，

11:20 - 11:40

，

11:40 - 12:00

2009-10-16 AM

ORAL分会场:N16A5 (共9篇)
频率选择表面、自适应阵列天线与智能天线

主持人：付卫东，屈天莹

8:30 - 8:50

， ，

8:50 - 9:10

ESPRIT

DOA

， ，

9:10 - 9:30

，

9:30 - 9:50

9:50 - 10:10

FSS

， ，

10:10 - 10:40

10:40 - 11:00

RCS

，

11:00 - 11:20 **10/15GHz**

29

11:20 - 11:40

， ，

11:40 - 12:00

FSS

，

8:30 - 12:00

POSTER分会场:N16A6 (共48篇)
张贴论文

P.1 **DDS**

, , ,

P.2

, ,

P.3

TDRS S

,

P.4

10

P.5

P.6

TD-SCDMA

, ,

P.7

F

51

, ,

P.8

206

P.9

P.10

P.11

P.12

,

P.13

23

,

P.14

dingxiaolei, xulei

P.15

P.16

,

P.17

,

P.18

90°

,

P.19

P.20

,

P.21

P.22

P.23 , ,
-

P.24 ,

P.25 -

P.26 , ,

Microwave Imaging of Homogenous Dielectric Objects by Dynamic Differential Evolution

P.27 , , ,

P.28 , ,

UWB

P.29 ,

DGS

P.30

P.31

P.32 , , , ,

P.33 **Mushroom** **EBG**

P.46

’ ’

MAFMA

RCS

P.47

’ ’

P.48

’ ’ ’ ’

’ ’ ’

2009-10-16 PM

ORAL分会场:N16P1 (共9篇)
单脉冲天线、可重构天线、天线罩

主持人：李恩家，李玉书

14:00 - 14:20

， ， ，

14:20 - 14:40

14:40 - 15:00

15:00 - 15:20

，

15:20 - 15:40 **94GHz**

，

15:40 - 16:10

16:10 - 16:30

16:30 - 16:50

， ，

16:50 - 17:10 **Si MEMS 0.5THz**

， ， ，

17:10 - 17:30

，

ORAL分会场:N16P2 (共9篇)
线天线、槽天线、合成孔径雷达、天线罩

主持人：徐忠勇，沈均好

14:00 - 14:20

,

14:20 - 14:40

, ,

14:40 - 15:00

WiMAX

15:00 - 15:20

, , ,

15:20 - 15:40

CPW

, , , ,

15:40 - 16:10



16:10 - 16:30

SAR

16:30 - 16:50

STAP

SAR

16:50 - 17:10

17:10 - 17:30

ORAL分会场:N16P3 (共9篇)

反射面天线、相控阵天线、电小天线、漏波天线等

主持人：石恒和，程强

14:00 - 14:20

14:20 - 14:40

23

， ， ， ，

14:40 - 15:00

Q

， ， ， ，

15:00 - 15:20

Fabry-Perot

15:20 - 15:40

GPR

， ，

15:40 - 16:10

16:10 - 16:30

16:30 - 16:50

GPS

， ， ， ，

16:50 - 17:10

MIM

，

17:10 - 17:30

X

，

ORAL分会场:N16P4 (共9篇)

其他

主持人: 钱祖平, 卢春兰

14:00 - 14:20

,

14:20 - 14:40

FEKO

, ,

14:40 - 15:00

, , , ,

15:00 - 15:20

6

, , , ,

15:20 - 15:40

W

, , ,

15:40 - 16:10

16:10 - 16:30

Ka

,

16:30 - 16:50

Ka

/

16:50 - 17:10

X

17:10 - 17:30

, , ,

2009-10-16 PM

ORAL分会场:N16P5 (共9篇)

其他

主持人: 丁卫平, 王杰

14:00 - 14:20 X

14:20 - 14:40

14:40 - 15:00 ,
SRD

15:00 - 15:20

617

15:20 - 15:40

15:40 - 16:10 , , ,

16:10 - 16:30

16:30 - 16:50 , ,
722

16:50 - 17:10 , , ,
LTCC SIR

17:10 - 17:30 BP

, ,

14:00 - 17:30

POSTER分会场:N16P6 (共51篇)

张贴论文

P.1

GPS

P.2

, ,

P.3

P.4

—

P.5

P.6

/

10

P.7

X

butler

P.8

Ku

P.9

P.10

, , ,

P.11

Ka 9

54

,

P.12

P.13

GTEM

P.14

, , ,

P.15

29

P.16

CBFM-ACA

,

P.17

GRL FSS

, ,

P.18

P.29

P.30 **CSRR**

’ ’ ’

P.31 **H**

’ ’

P.32

’ ’ ’

P.33

P.34 **EBG**

’ ’ ’ ’

—

P.35

P.36

P.37

P.38 —

’

P.39

P.40

29

P.41

, , ,

P.42

HAC

, , , , ,

P.43

FDTD

, ,

P.44

P.45

LTCC

P.46

LTCC SIR

P.47

, ,

P.48

Ku LTCC

P.49

Radant

, ,

P.50

, , , , ,

P.51

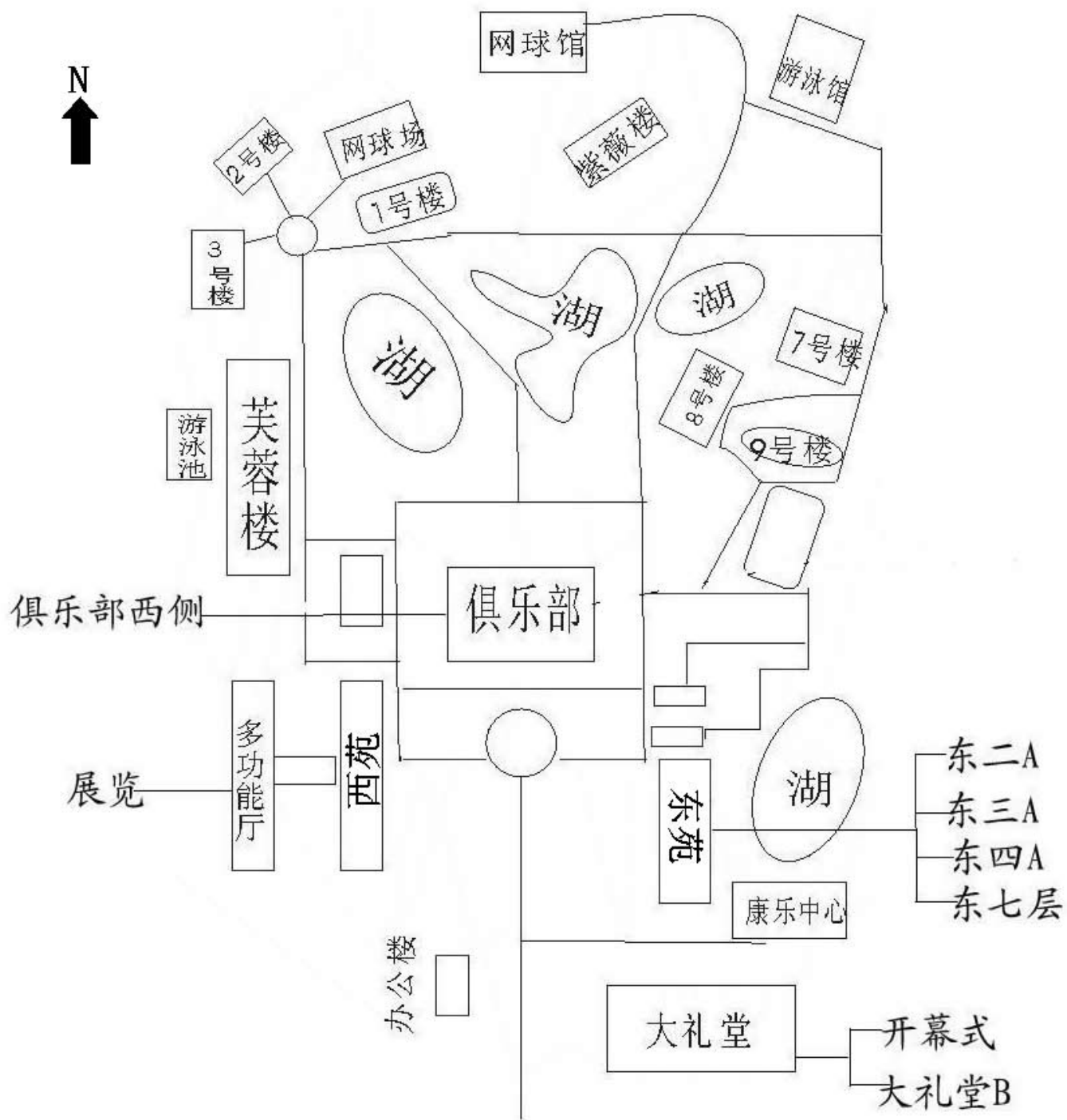

MI-Technologies

ANSOFT

MI-Technologies

ANSOFT

CST China Ltd

EastFDTD

T-Solution

SATIMO

MI-Technologies

www.mi-technologies.com

Scientific-Atlanta

1952

60

MI-Technologies MI

1997 S.A.

MI-2097

70% MI SA

300

“You Active Partner at Antenna Test Area. Test with Confidence”

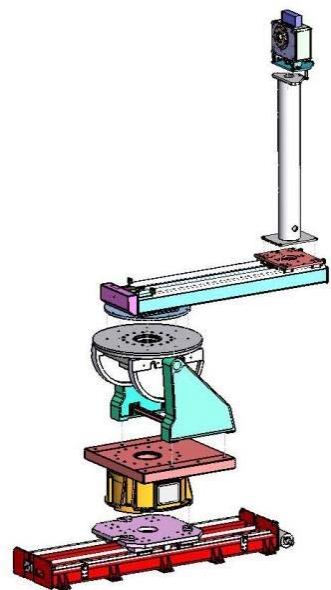
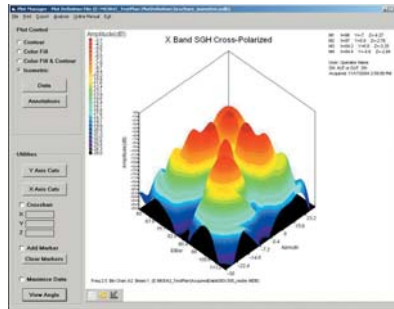
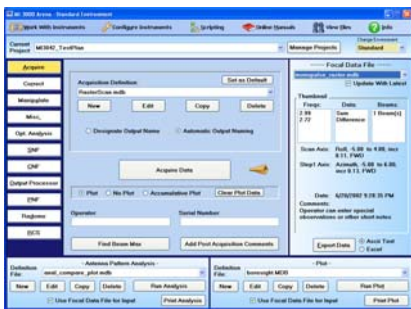

MI-Technologies.LLC.
 1125 Satellite Blvd, Suite 100,
 Suwanee, Georgia 30024-4629 USA
 Tel: +1-678-475-8300
sales@mi-technologies.com

MI

99 28 102
 ,13916321359, beiyin2008@gmail.com
 021-61145199 021-50598336

MI-Technologies

www.mi-technologies.com

MI

300

2009

38 x 38

IAM

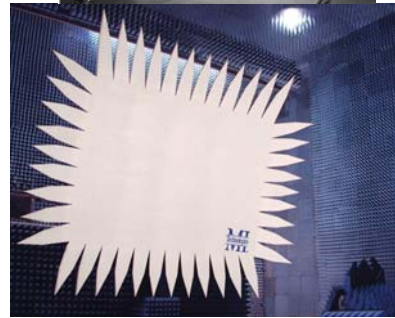
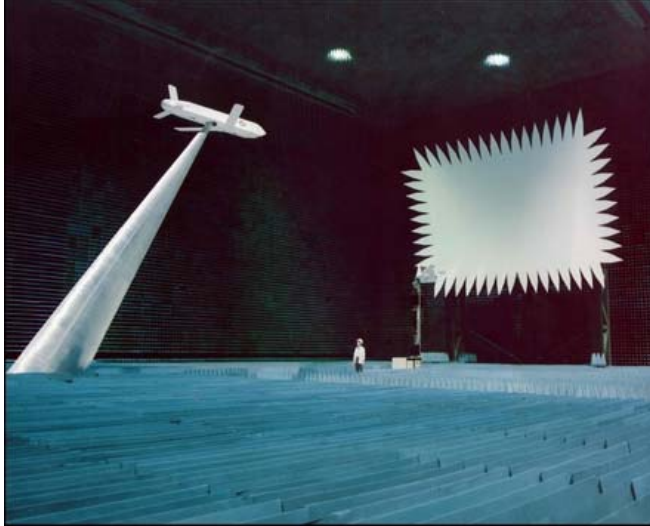

MI

10m

26m x 12m

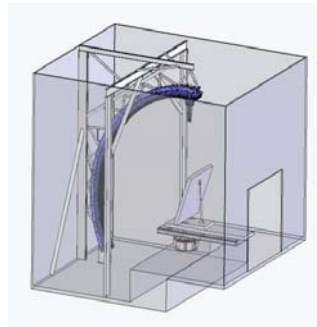

MI-Technologies.LLC.
 1125 Satellite Blvd, Suite 100,
 Suwanee, Georgia 30024-4629 USA
 Tel: +1-678-475-8300
sales@mi-technologies.com

MI
 102

beiyin2008@gmail.com

021-61145199

99 28

,13916321359,

021-50598336

(NYSE: A)

14

20

1500

2007

PNA-X
10 MHz 50GHz
PNA-X
PNA-X
N5264A 5
N5264A 8530A
8530A 80 -143dBm
ENA-C E5071C
20GHz ENA-C
WLAN WiMax™ 3GPP
6.5GHz 14GHz ENA-C
SSA E5052B
/
Agilent PSG
67GHz (70GHz) 44GHz
PSG
E8257D PSG

1

TWT

N5106A PXB MIMO

PSA

50GHz

PXA

PXA

70%

0.19dB

-172dBm DANL

PXA

USB

12dB

PXA

ADS Advanced Design System

ADS

/

ADS

EMPro

EMPro

Palo Alto

18,000

110

2008

58

www.agilent.com

2000

600

30. 4

40000

- ◇
- ◇
- ◇
- ◇
- ◇
- ◇
- ◇
-
-
-
- ◇
- ◇
- ◇

RCS

(3m/5m/10m)



info@beiemc.com.cn		www.beiemc.com.cn	
Factory	19 211113 +86 -25-86989512/86989513/ 86989514 / 86989515/ 86989516 +86 -25-86989511		
office	1055 210093 +86 -25-83597595 +86 -25-83597595		
office	32 A 2105 +86 13381220801 +86 -10-62225579		



Ansoft

—HFSSv12

HFSS



HFSS

HFSS v12

➤ _____ (DDM)
HFSS

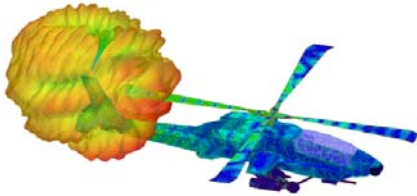
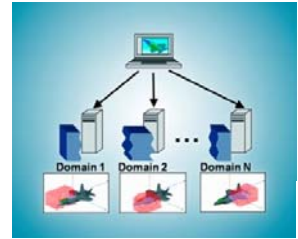

➤ _____ TAU _____

HFSS

➤ _____

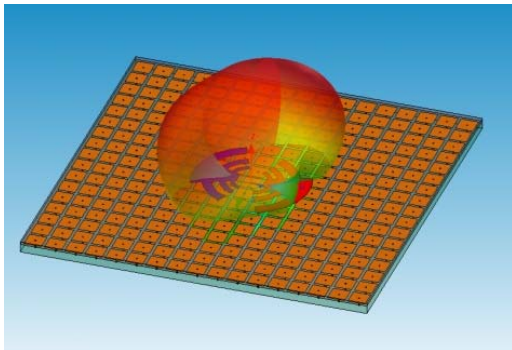
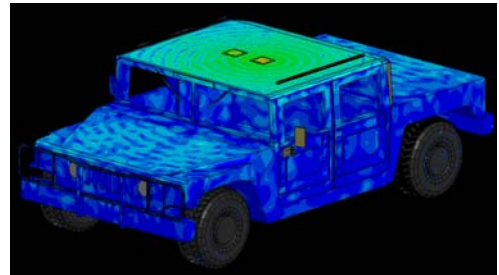

➤ _____
S

➤ _____ ANSYS DesignXplorer _____

DOE

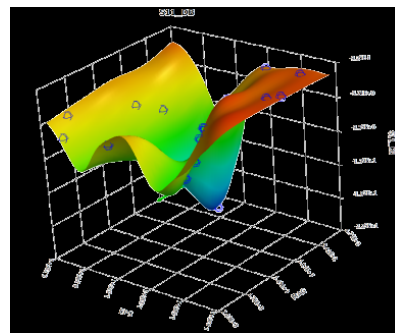

高频电磁场仿真分析

电大尺寸电磁场仿真分析

复杂系统平台 EMI/EMC 分析

空间电磁波传输仿真设计分析

综合天线测试系统

电磁场仿真设计定制服务

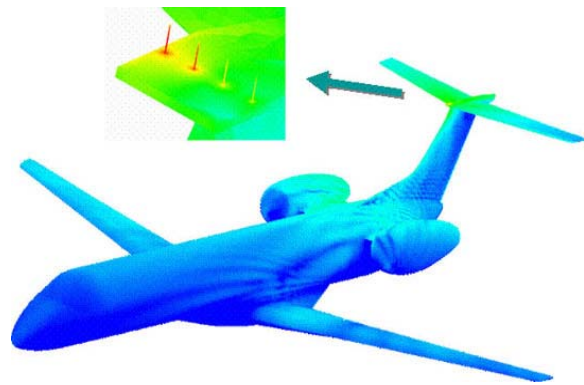

工程电磁场仿真平台对天线性能与飞机表面感应电流研究分析结果: 从蓝色到红色, 其电流强度依次增大。

/
/ / / /
/

ISO9001/2000

GJB9001A-2001

,

Agilent R&S

DC-50GHz

2000 8 1
2003 I SO9001
2006 GJB9001A- 2001 2006
2007 2008 2009

DC- 40G

“

”

GJB9001A- 2001

- 1 :
- 2 :
- 3

www.kenli.com.cn

	2	B 19	210016
025- 85414185	025- 85402230	E- mail	sales@kenli.com.cn
	39	504	610031
028- 68209798	028- 68209799	E- mail	zync@kenli.com.cn

1996 12 1997
2 11 12 13 4268 m² 10 1000m²

2000

R&S

2000 ISO 9001(2000) 2003 “ ” “
” 2004 GJB9001 2005
2006 2007 9

1 **SATIMO**
SATIMO

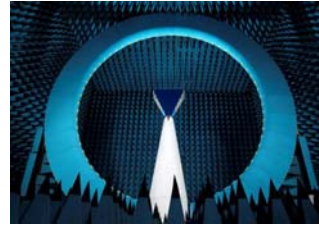
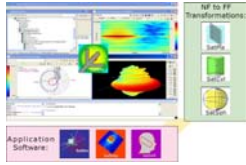

2D

2 **IFI**
IFI

10kHz~40GHz
EMC
5W~50kW

EMC

50kW

3 **Orbit/FR**
Orbit/FR

EMC RCS

